



Крышные вентиляторы серии MIXVENT-TH с диагональными лопатками предназначены для работы в вытяжных системах вентиляции, но могут быть переоборудованы для работы на приток. Корпус и крыльчатка моделей 500 и 800 изготовлены из высокопрочного пластика, основание и крышка из листовой стали. Корпус, крыльчатка и основание моделей 1300 и 2000 изготовлены из листовой стали, а крышка из алюминия. Металлическая защитная решетка предотвращает попадание в вентилятор посторонних предметов. Все металлические части защищены от коррозии полиэфирной краской. Основание вентиляторов снабжено кабельным вводом.

Электродвигатели

Класс защиты IP44, класс изоляции F, с шариковыми подшипниками.

Параметры электропитания:

1ф - 230 В - 50 Гц

Вентиляторы оснащаются однофазными трехскоростными электродвигателями, со встроенной термозащитой.

Дополнительная информация

Корпус у моделей TH-500, 800 и 800N, внутри которого располагаются электродвигатель и крыльчатка, является легкоъемным и закреплен на защелках.

Для того, чтобы переоборудовать вентилятор для работы на приток, необходимо снять центральную часть вентилятора, перевернуть ее на 180° и установить на место.



Внешняя клеммная коробка

Внешняя клеммная коробка изготовлена из огнеупорного пластика, внутри установлен конденсатор.

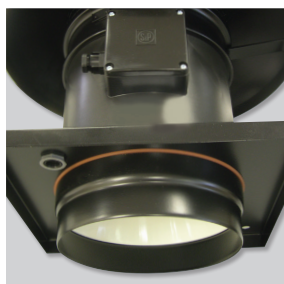

Круглый подсоединительный патрубок

Обеспечивает простое подсоединение к круглым, жестким или гибким воздуховодам.

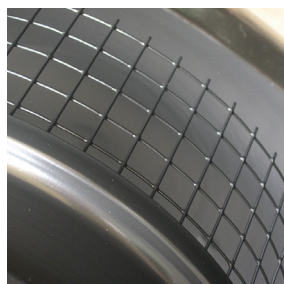

Защитная решетка на стороне выхода воздуха

Предотвращает попадание в вентилятор посторонних предметов.

ТЕХНИЧЕСКИЕ ХАРАКТЕРИСТИКИ

Модель	Частота вращения (об/мин)	Макс. потр. мощность (Вт)	Ток (А)	Максимальный расход воздуха (м³/час)	Уровень звукового давления* (дБ(А))		Рабочие температуры (°С)	Вес (кг)	3-х скоростной пульт управления	
					На входе	На выходе				
TH-500/150 3V TH-500/160 3V	Вытяжка	2560	54	0,23	500	46	50	-20/+60	3,8	COM-3 INTER 4P
		2120	43	0,19	420	43	46			
		1790	41	0,18	360	38	42			
	Приток	2540	63	0,27	530	48	47			
		2170	53	0,22	460	44	43			
		1750	49	0,2	360	39	39			
TH-800N 3V	Вытяжка	2210	101	0,49	720	47	52	-20/+60	5,6	COM-3 INTER 4P
		1900	94	0,47	620	44	49			
		1720	92	0,46	540	42	46			
	Приток	2220	105	0,45	830	50	52			
		1920	93	0,42	710	47	49			
		1710	90	0,41	630	45	46			
TH-800 3V	Вытяжка	2380	117	0,51	790	48	52	-20/+60	5,6	COM-3 INTER 4P
		2110	108	0,49	680	46	50			
		1940	105	0,47	610	44	48			
	Приток	2390	136	0,56	890	52	54			
		2110	129	0,53	780	49	51			
		1880	126	0,52	690	47	49			
TH-1300 3V	Вытяжка	2480	192	0,81	1060	54	60	-40/+60	11,2	COM-3 INTER 4P
		2140	152	0,63	910	51	57			
		1920	133	0,55	800	49	55			
TH-2000 3V	Вытяжка	2530	301	1,14	1570	57	67	-40/+60	17,2	COM-3 INTER 4P
		2250	231	0,89	1390	55	65			
		1960	183	0,71	1220	51	62			

* Приведены уровни звукового давления на расстоянии 3 м от вентилятора, в свободном пространстве, в средней точке рабочей характеристики.

** Смотрите раздел "Схемы подключения".

РАЗМЕРЫ (мм)

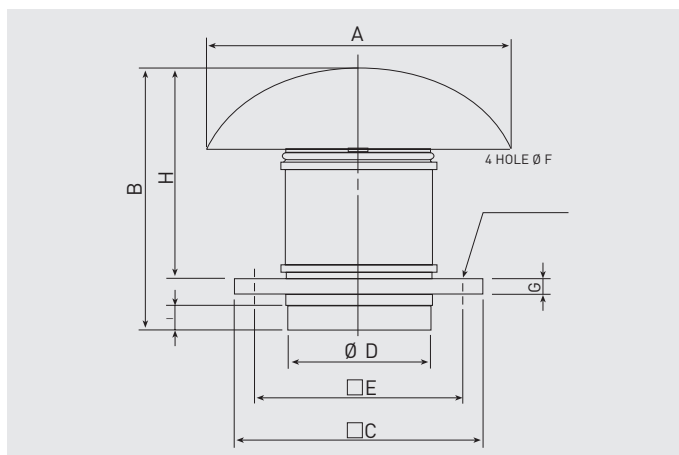

Модель	A	B	C	D	E	F	G	H	I
TH-500/150	400	349	300	150	245	10	20	274	33
TH-500/160	400	339	300	160	245	10	20	274	33
TH-800 N	400	371	300	198	245	10	20	306	36
TH-800	400	371	300	198	245	10	20	306	36
TH-1300	546	457	435	248	330	12	20	372	42
TH-2000	735	544	560	312	450	12	20	450	50

РАБОЧИЕ ХАРАКТЕРИСТИКИ В РЕЖИМЕ ВЫТЯЖКИ

- q_v расход воздуха в м³/ч и м³/с.
- p_{sf} статическое давление в Па и мм вод. ст.
- SFP: удельная мощность вентилятора в Вт/м³/с (синие кривые).
- Данные приведены: в соответствии со стандартами: ISO 5801, AMCA 210-99 и BS 848 часть 2:1985. при температуре сухого воздуха 20°C и атмосферном давлении 760 мм рт. ст.

HS : Высокая скорость
MS: Средняя скорость
LS: Низкая скорость

TH-500/150 3V
TH-500/160 3V

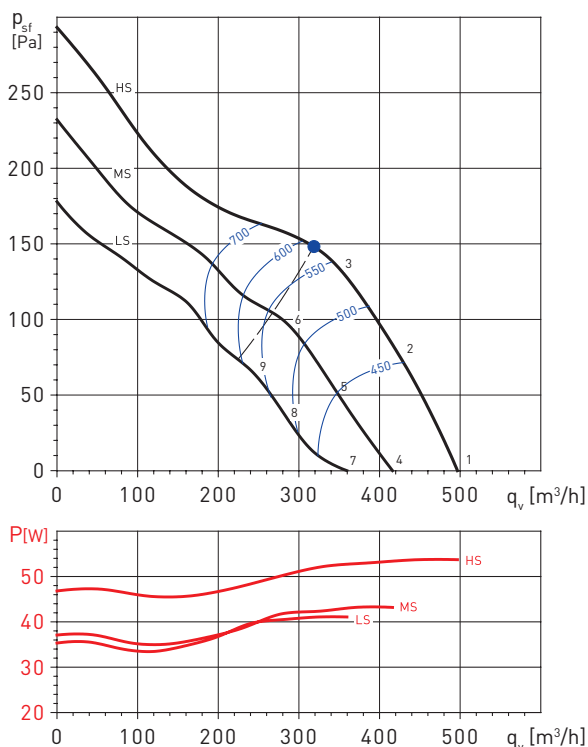

TH-800 N 3V

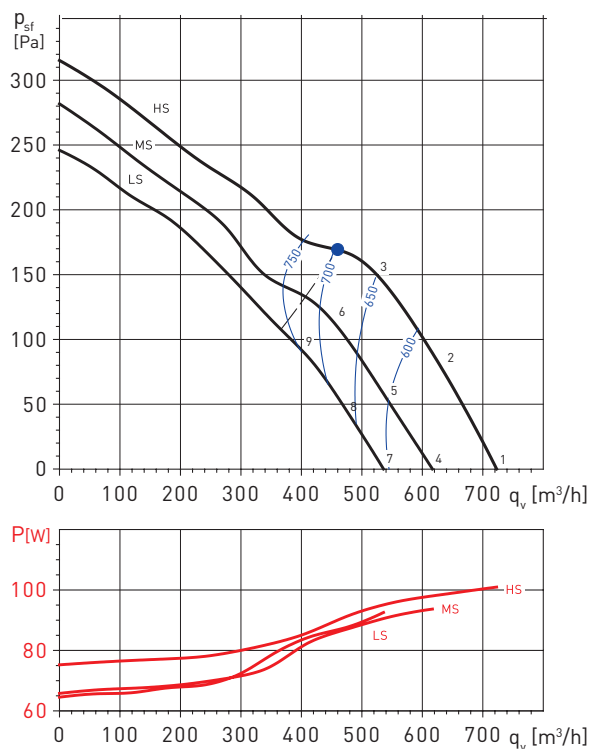

Уровни звуковой мощности (дБ(A))

Рабочая точка		63	125	250	500	1.000	2.000	4.000	8.000	LwA
1	На входе	35	42	58	64	63	62	57	48	69
	На выходе	36	44	60	68	68	64	58	48	72
2	На входе	35	41	55	63	61	60	55	47	67
	На выходе	36	42	60	67	66	62	55	46	71
3	На входе	35	41	61	64	61	59	55	47	68
	На выходе	35	42	61	68	65	61	55	46	71
4	На входе	31	38	54	60	59	58	53	44	65
	На выходе	32	40	56	64	64	60	54	44	68
5	На входе	31	37	51	59	57	56	51	43	63
	На выходе	32	38	56	63	62	58	51	42	67
6	На входе	31	37	57	60	57	55	51	43	64
	На выходе	31	38	57	64	61	57	51	42	67
7	На входе	27	34	50	56	55	54	49	40	61
	На выходе	28	36	52	60	60	56	50	40	65
8	На входе	27	33	47	55	53	52	47	39	59
	На выходе	28	34	52	59	58	54	47	38	63
9	На входе	27	33	53	56	53	51	47	39	60
	На выходе	27	34	53	60	57	53	47	38	63

Уровни звуковой мощности (дБ(A))

Рабочая точка		63	125	250	500	1.000	2.000	4.000	8.000	LwA
1	На входе	40	46	58	65	60	62	57	49	68
	На выходе	41	50	62	68	68	66	60	51	73
2	На входе	37	44	55	62	60	63	57	50	67
	На выходе	38	47	60	68	68	64	58	49	72
3	На входе	34	44	57	67	63	65	58	51	71
	На выходе	34	45	57	69	70	63	57	47	73
4	На входе	37	43	55	62	57	59	54	46	65
	На выходе	38	47	59	65	65	63	57	48	69
5	На входе	34	41	52	59	57	60	54	47	64
	На выходе	35	44	57	65	65	61	55	46	69
6	На входе	31	41	54	64	60	62	55	48	68
	На выходе	31	42	54	66	67	60	54	44	70
7	На входе	34	40	52	59	54	56	51	43	63
	На выходе	35	44	56	62	62	60	54	45	67
8	На входе	32	39	50	57	55	58	52	45	62
	На выходе	33	42	55	63	63	59	53	44	67
9	На входе	29	39	52	62	58	60	53	46	66
	На выходе	29	40	52	64	65	58	52	42	68

РАБОЧИЕ ХАРАКТЕРИСТИКИ В РЕЖИМЕ ВЫТЯЖКИ

- q_v расход воздуха в м³/ч и м³/с.
- p_{sf} статическое давление в Па и мм вод. ст.
- SFP: удельная мощность вентилятора в Вт/м³/с (синие кривые).
- Данные приведены: в соответствии со стандартами: ISO 5801, AMCA 210-99 и BS 848 часть 2:1985. при температуре сухого воздуха 20°C и атмосферном давлении 760 мм рт. ст.

HS : Высокая скорость
MS: Средняя скорость
LS: Низкая скорость

TH-800 3V

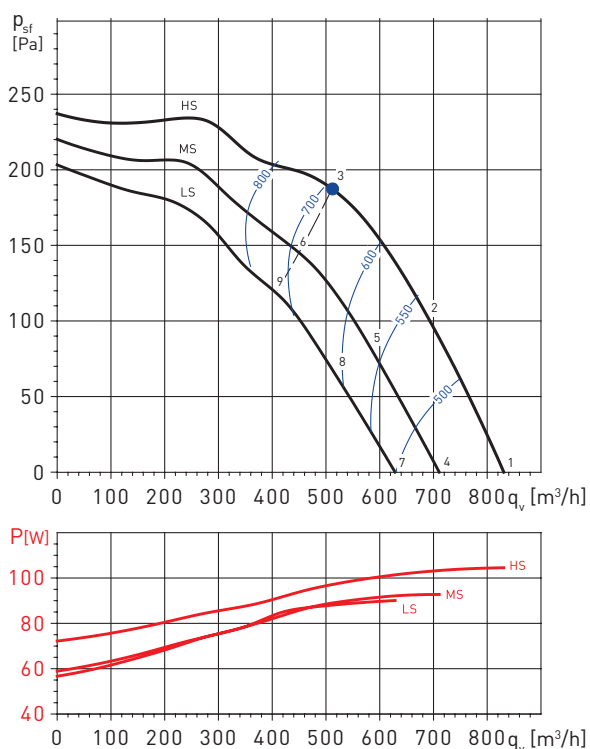

TH-1300 3V

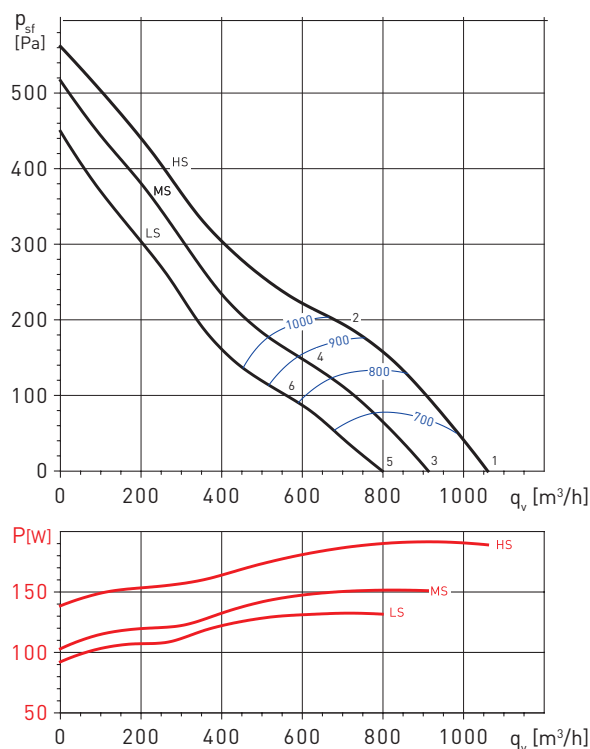

Уровни звуковой мощности (дБ(A))

Рабочая точка		63	125	250	500	1.000	2.000	4.000	8.000	LwA
1	На входе	41	50	60	66	61	64	60	52	70
	На выходе	43	52	64	71	70	66	63	54	75
2	На входе	38	49	56	63	62	64	59	52	69
	На выходе	39	49	61	68	69	65	60	51	73
3	На входе	34	48	55	67	63	65	59	53	71
	На выходе	35	48	57	70	71	64	59	49	74
4	На входе	38	47	57	63	58	61	57	49	67
	На выходе	40	49	61	68	67	63	60	51	72
5	На входе	35	46	53	60	59	61	56	49	66
	На выходе	36	46	58	65	66	62	57	48	70
6	На входе	32	46	53	65	61	63	57	51	68
	На выходе	33	46	55	68	69	62	57	47	72
7	На входе	36	45	55	61	56	59	55	47	65
	На выходе	38	47	59	66	65	61	58	49	70
8	На входе	34	45	52	59	58	60	55	48	64
	На выходе	35	45	57	64	65	61	56	47	69
9	На входе	30	44	51	63	59	61	55	49	67
	На выходе	31	44	53	66	67	60	55	45	70

Уровни звуковой мощности (дБ(A))

Рабочая точка		63	125	250	500	1.000	2.000	4.000	8.000	LwA
1	На входе	38	46	59	60	71	69	63	59	74
	На выходе	42	49	65	71	77	75	66	59	80
2	На входе	38	48	63	60	69	67	61	57	72
	На выходе	39	49	67	71	74	72	64	56	78
3	На входе	35	43	56	57	68	66	60	56	71
	На выходе	39	46	62	68	74	72	63	56	77
4	На входе	36	46	61	58	67	65	59	55	70
	На выходе	37	47	65	69	72	70	62	54	75
5	На входе	33	41	54	55	66	64	58	54	69
	На выходе	37	44	60	66	72	70	61	54	75
6	На входе	33	43	58	55	64	62	56	52	68
	На выходе	34	44	62	66	69	67	59	51	73

РАБОЧИЕ ХАРАКТЕРИСТИКИ В РЕЖИМЕ ВЫТЯЖКИ

- q_v расход воздуха в м³/ч и м³/с.
- p_{sf} статическое давление в Па и мм вод. ст.
- SFP: удельная мощность вентилятора в Вт/м³/с (синие кривые).
- Данные приведены: в соответствии со стандартами: ISO 5801, AMCA 210-99 и BS 848 часть 2:1985. при температуре сухого воздуха 20°C и атмосферном давлении 760 мм рт. ст.

HS : Высокая скорость
MS: Средняя скорость
LS: Низкая скорость

TH-2000 3V

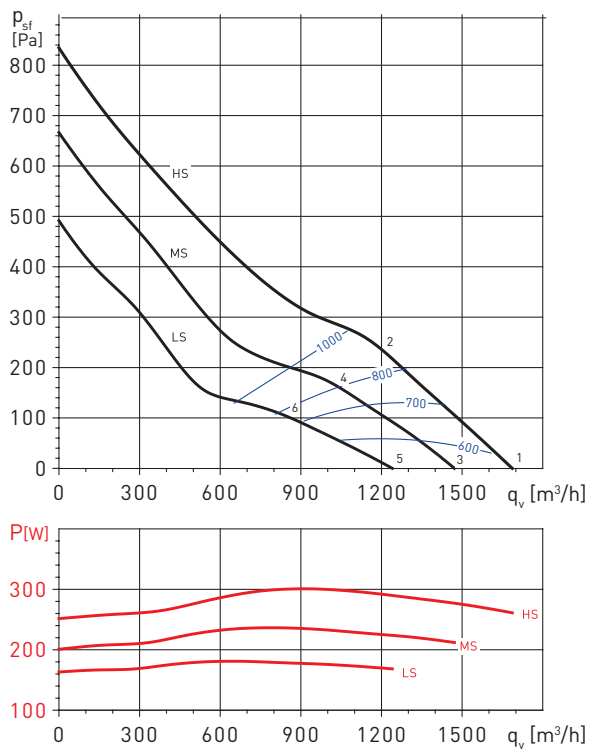

Уровни звуковой мощности (дБ(A))

Рабочая точка		63	125	250	500	1.000	2.000	4.000	8.000	LwA
1	На входе	38	47	60	64	74	73	65	59	77
	На выходе	42	52	70	74	87	74	68	59	88
2	На входе	37	51	70	62	71	71	63	57	76
	На выходе	38	55	74	72	74	74	65	57	80
3	На входе	36	45	58	62	72	71	63	57	75
	На выходе	40	50	68	72	85	72	66	57	86
4	На входе	33	47	66	58	67	67	59	53	72
	На выходе	34	51	70	68	70	70	61	53	76
5	На входе	33	42	55	59	69	68	60	54	72
	На выходе	37	47	65	69	82	69	63	54	82
6	На входе	29	43	62	54	63	63	55	49	68
	На выходе	30	47	66	64	66	66	57	49	72

РАБОЧИЕ ХАРАКТЕРИСТИКИ В РЕЖИМЕ ПРИТОКА

- q_v расход воздуха в $m^3/ч$ и $m^3/с$.
- p_{sf} статическое давление в Па и мм вод. ст.
- SFP: удельная мощность вентилятора в Вт/ $m^3/с$ (синие кривые).
- Данные приведены: в соответствии со стандартами: ISO 5801, AMCA 210-99 и BS 848 часть 2:1985.
при температуре сухого воздуха 20°C и атмосферном давлении 760 мм рт. ст.

HS : Высокая скорость
MS: Средняя скорость
LS: Низкая скорость

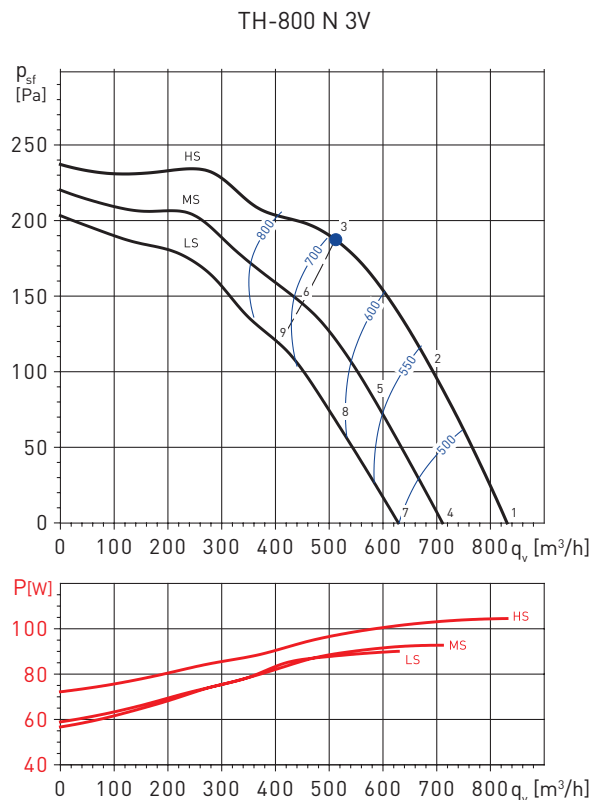
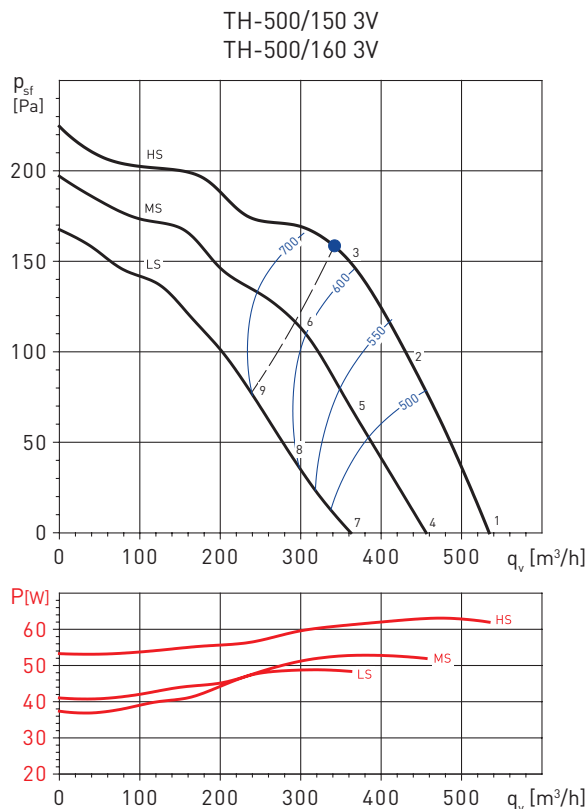

Уровни звуковой мощности (дБ(A))

Рабочая точка	63	125	250	500	1.000	2.000	4.000	8.000	LwA	
1	На входе	30	41	60	66	67	63	55	46	71
	На выходе	34	41	59	64	65	62	58	51	69
2	На входе	32	40	59	63	64	60	52	43	68
	На выходе	34	39	58	62	63	58	56	48	67
3	На входе	33	40	58	63	64	60	57	44	68
	На выходе	34	39	58	63	63	58	57	48	68
4	На входе	26	37	56	62	63	59	51	42	67
	На выходе	31	38	56	61	62	59	55	48	66
5	На входе	28	36	55	59	60	56	48	39	64
	На выходе	30	35	54	58	59	54	52	44	64
6	На входе	29	36	54	59	60	56	53	40	64
	На выходе	30	35	54	59	59	54	53	44	64
7	На входе	22	33	52	58	59	55	47	38	63
	На выходе	26	33	51	56	57	54	50	43	61
8	На входе	24	32	51	55	56	52	44	35	60
	На выходе	26	31	50	54	55	50	48	40	59
9	На входе	25	32	50	55	56	52	49	36	61
	На выходе	27	32	51	56	56	51	50	41	60

Уровни звуковой мощности (дБ(A))

Рабочая точка	63	125	250	500	1.000	2.000	4.000	8.000	LwA	
1	На входе	35	43	55	65	68	62	56	45	71
	На выходе	36	44	59	68	69	67	61	51	73
2	На входе	32	40	54	65	68	60	54	45	70
	На выходе	33	41	57	67	68	65	60	50	72
3	На входе	33	43	56	67	69	61	54	45	72
	На выходе	43	50	61	72	71	66	61	52	75
4	На входе	32	40	52	62	65	59	53	42	67
	На выходе	33	41	56	65	66	64	58	48	70
5	На входе	29	37	51	62	65	57	51	42	67
	На выходе	30	38	54	64	65	62	57	47	69
6	На входе	30	40	53	64	66	58	51	42	69
	На выходе	41	48	59	70	69	64	59	50	73
7	На входе	29	37	49	59	62	56	50	39	65
	На выходе	31	39	54	63	64	62	56	46	68
8	На входе	27	35	49	60	63	55	49	40	65
	На выходе	28	36	52	62	63	60	55	45	67
9	На входе	29	39	52	63	65	57	50	41	67
	На выходе	39	46	57	68	67	62	57	48	71

РАБОЧИЕ ХАРАКТЕРИСТИКИ В РЕЖИМЕ ПРИТОКА

- q_v расход воздуха в м³/ч и м³/с.
- p_{sf} статическое давление в Па и мм вод. ст.
- SFP: удельная мощность вентилятора в Вт/м³/с (синие кривые).
- Данные приведены: в соответствии со стандартами: ISO 5801, AMCA 210-99 и BS 848 часть 2:1985.
при температуре сухого воздуха 20°C и атмосферном давлении 760 мм рт. ст.

HS : Высокая скорость
MS: Средняя скорость
LS: Низкая скорость

TH-800 3V

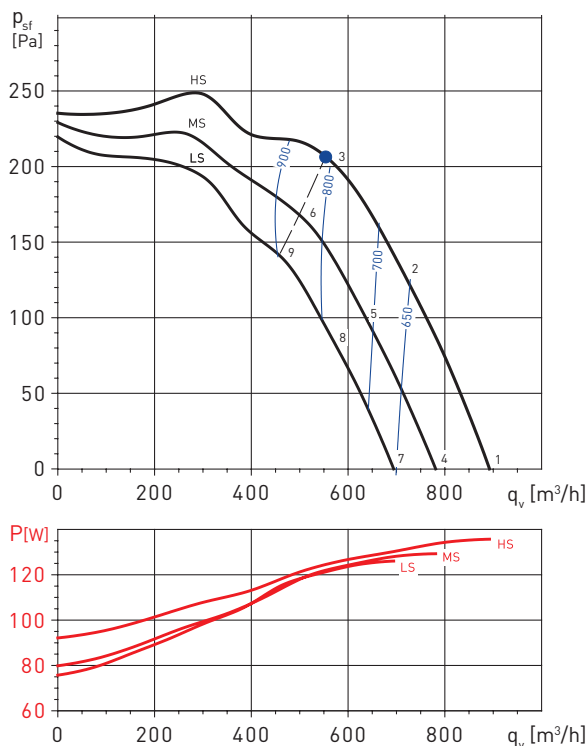

Уровни звуковой мощности (дБ(A))

Рабочая точка		63	125	250	500	1.000	2.000	4.000	8.000	LwA
1	На входе	37	48	56	67	70	63	58	47	73
	На выходе	37	47	58	72	72	69	64	54	76
2	На входе	33	48	54	66	70	62	56	46	72
	На выходе	34	45	56	69	71	67	62	53	74
3	На входе	32	48	56	67	71	62	56	47	73
	На выходе	33	47	56	69	72	67	61	53	75
4	На входе	34	45	53	64	67	60	55	44	70
	На выходе	34	44	55	69	69	66	61	51	74
5	На входе	30	45	51	63	67	59	53	43	69
	На выходе	31	42	53	66	68	64	59	50	72
6	На входе	30	46	54	65	69	60	54	45	71
	На выходе	31	45	54	67	70	65	59	51	73
7	На входе	32	43	51	62	65	58	53	42	67
	На выходе	32	42	53	67	67	64	59	49	71
8	На входе	28	43	49	61	65	57	51	41	67
	На выходе	29	40	51	64	66	62	57	48	70
9	На входе	28	44	52	63	67	58	52	43	69
	На выходе	29	43	52	65	68	63	57	49	71

ДОПОЛНИТЕЛЬНЫЕ ПРИНАДЛЕЖНОСТИ

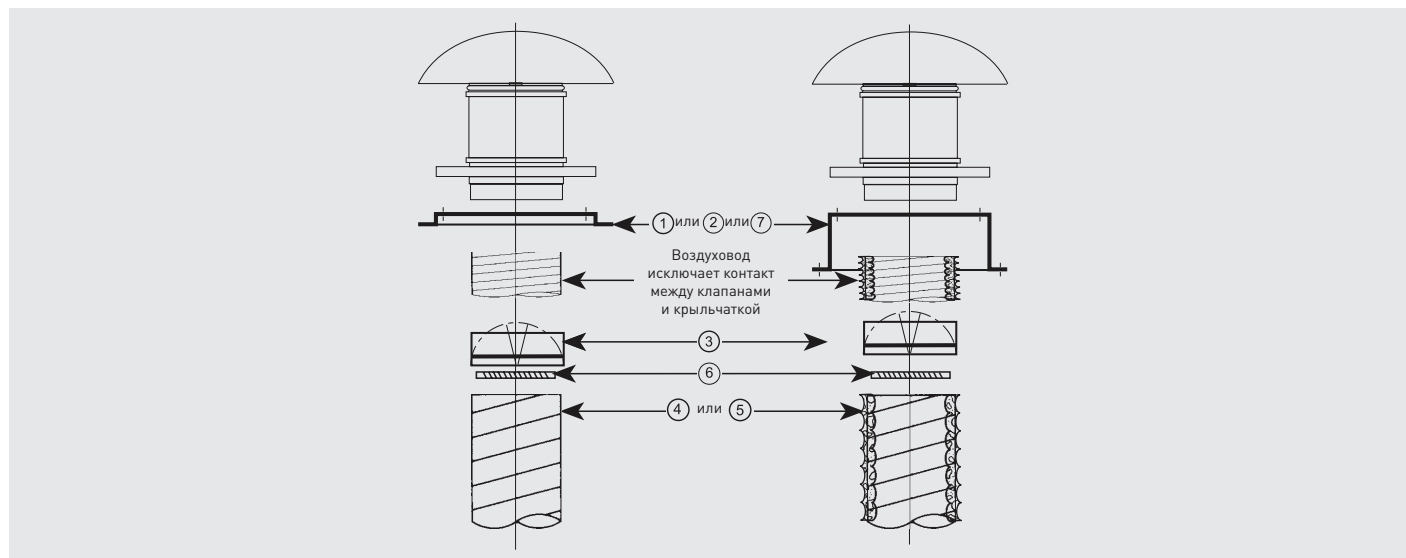

Модель	① Опорная рама	② Основание для плоской кровли	③ Обратный клапан	④ Гибкий воздуховод	⑤ Гибкий звукоизол. воздуховод	⑥ Металл. хомут	⑦ Основание для наклонной кровли
TH-500/150	JMS-300	JBS-300	CAR-150	GSA-150	GSI-160	CX-215	BI-3
TH-500/160	JMS-300	JBS-300	CAR-160	GSA-160	GSI-160	CX-215	BI-3
TH-800 N	JMS-300	JBS-300	CAR-200	GSA-200	GSI-200	CX-250	BI-3
TH-800	JMS-300	JBS-300	CAR-200	GSA-200	GSI-200	CX-250	BI-3
TH-1300	JMS-435	JBS-435	CAR-250	GSA-250	GSI-250	CX-315	BI-4
TH-2000	JMS-560	JBS-560	CAR-315	GSA-315	GSI-315	CX-315	BI-5

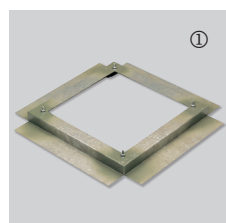

JMS
Опорная рама
Предназначена для установки крышного вентилятора на дополнительное основание, например, выполненное в строительном исполнении. Опорная рама поставляется в комплекте с болтами и уплотнителем.

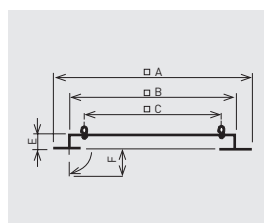

Модель	A	B	C	E	F
JMS-300	470	290	245	50	70
JMS-435	600	420	330	50	70
JMS-560	725	545	450	50	70

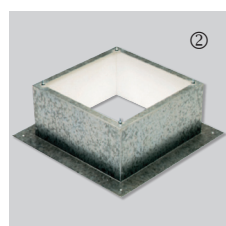

JBS
Основание для плоской кровли
Используется для установки крышного вентилятора на плоскую горизонтальную кровлю. Для предотвращения конденсации укомплектовано внутренней изоляцией. Основание для плоской кровли поставляется в комплекте с болтами и уплотнителем.

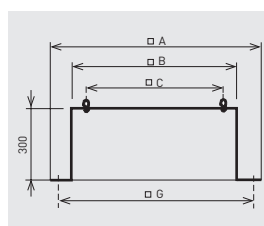

Модель	A	B	C	E	G
JBS-300	470	289	245	300	380
JBS-435	600	419	330	300	510
JBS-560	725	544	450	300	635



BI
Основание для наклонной кровли
Предназначено для правильной установки крышных вентиляторов на наклонной кровле. При заказе необходимо указать угол наклона кровли.

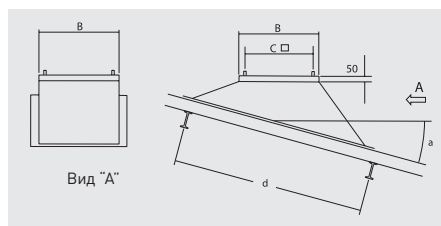

Модель	B	C
BI-3	289	245
BI-4	419	330
BI-5	544	450

d: Расстояние между балками
a: Угол наклона кровли

ДОПОЛНИТЕЛЬНЫЕ ПРИНАДЛЕЖНОСТИ

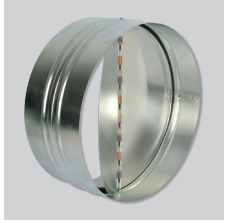

CAR
Обратные клапаны.



GSA
Гибкие алюминиевые
воздуховоды.



CX
Червячные хомуты.



SIL
Круглые
шумоглушители.

GSI
Гибкие
звукоизолированные
воздуховоды.

ЭЛЕКТРИЧЕСКИЕ ПРИНАДЛЕЖНОСТИ



INTER 4P
3-х скоростной пульт
управления.