

КРЫШНЫЕ ВЕНТИЛЯТОРЫ

Серия MIXVENT - TH



Крышные вентиляторы серии TH с диагональными лопатками предназначены для работы в вытяжных системах вентиляции, но, при необходимости, могут быть переоборудованы для работы на приток. Корпус и крыльчатка моделей 500 и 800 изготовлены из высокопрочного пластика, основание и крышка из листовой стали. Корпус, крыльчатка и основание моделей 1300 и 2000 изготовлены из листовой стали, а крышка из алюминия. Металлическая защитная решетка предотвращает попадание в вентилятор посторонних предметов. Все металлические части защищены от коррозии полиэфирной краской.

Электродвигатели

Класс защиты IP44, класс изоляции В, со встроенной термозащитой.

Параметры электропитания:

1ф - 230 В - 50 Гц

Все вентиляторы укомплектованы двухскоростными электродвигателями, но также имеют возможность регулирования скорости напряжением. В вентиляторах используются шариковые подшипники, не требующие обслуживания.

Дополнительная информация

Корпус, внутри которого располагаются электродвигатель и крыльчатка, является легкоъемным и закреплен на защелках. Для того чтобы переоборудовать вентилятор для работы на приток, необходимо снять корпус вентилятора, перевернуть его на 180° и установить на место.

П Р И М Е Н Е Н И Е



Цеха и мастерские



Торговые помещения



Административные помещения



Кафе и рестораны



Автостоянки



Винные хранилища и подвальные помещения



Производственные кухни

Внешняя клеммная коробка



Внешняя клеммная коробка, изготовлена из огнеупорного пластика, внутри установлен конденсатор.

Круглый подсоединительный патрубок



Обеспечивает простое подсоединение вентиляторов к круглым жестким или гибким воздуховодам.

Защитная решетка



Предотвращает попадание в вентилятор посторонних предметов.

Технические характеристики

Перед подключением вентилятора к сети электропитания, необходимо удостовериться, что параметры сети (напряжение, фазность и частота) соответствуют параметрам вентилятора.

Модель		Частота вращения (об/мин)		Макс. потр. мощн. (Вт)		Ток (А)		Макс. расх. воздуха (м ³ /час)		Макс. темп. (°С)	Уров. звук. давл.* (дБ(А))	Вес (кг)
		Высокая скорость	Низкая скорость	Высокая скорость	Низкая скорость	Высокая скорость	Низкая скорость	Высокая скорость	Низкая скорость			
ТН-500/150	ВЫТЯЖКА	2450	1800	68	40	0,26	0,19	470	355	60	49,5	3,8
	ПРИТОК	2450	1800	67	40	0,25	0,19	505	380	60	45	3,8
ТН-500/160	ВЫТЯЖКА	2450	1800	68	40	0,26	0,19	470	355	60	49,5	3,8
	ПРИТОК	2450	1800	67	40	0,25	0,19	505	380	60	45	3,8
ТН-800N	ВЫТЯЖКА	2500	2100	90	75	0,4	0,31	790	630	60	50	5,6
	ПРИТОК	2500	2050	90	75	0,4	0,31	880	695	60	48	5,6
ТН-800	ВЫТЯЖКА	2500	2100	140	118	0,58	0,52	775	620	60	53	5,6
	ПРИТОК	2500	2000	140	118	0,58	0,52	860	695	60	52	5,6
ТН-1300	ВЫТЯЖКА	2400	1800	170	120	0,83	0,52	1100	780	60	59,5	11,2
	ПРИТОК	2400	1800	172	110	0,76	0,49	1150	845	60	58,5	11,2
ТН-2000	ВЫТЯЖКА	2480	1750	255	160	1,27	0,79	1725	1200	60	67	17,2
	ПРИТОК	2480	1800	300	190	1,27	0,79	1650	1245	60	63,5	17,2

* Уровень звукового давления измерен на расстоянии 3 м от вентилятора, при максимальном расходе воздуха.

Размеры (мм)

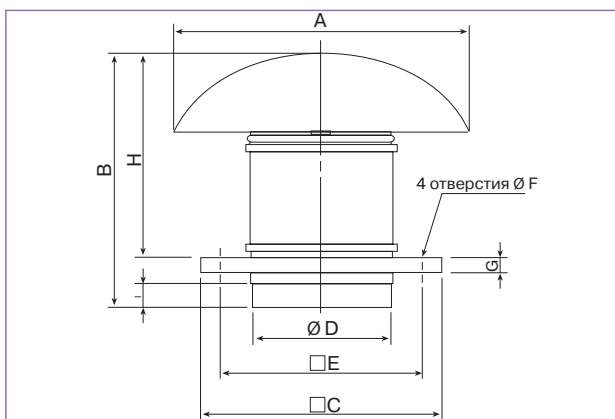

Модель	A	B	C	D	E	F	G	H	I
ТН-500/150	400	349	300	150	245	10	20	274	33
ТН-500/160	400	339	300	160	245	10	20	274	33
ТН-800 N	400	371	300	198	245	10	20	306	36
ТН-800	400	371	300	198	245	10	20	306	36
ТН-1300	546	457	435	248	330	12	20	372	42
ТН-2000	735	544	560	312	450	12	20	450	50

Акустические характеристики

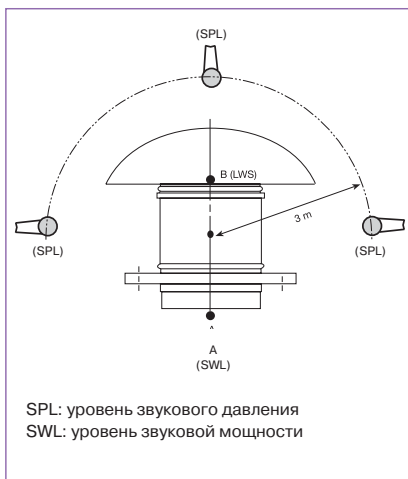

Для определения уровней звуковой мощности в точках А или В, в режиме вытяжки, необходимо, к уровням звукового давления, указанным в таблице с техническими характеристиками, прибавить поправочные коэффициенты, приведенные в следующей таблице:

Модель		Поправочные коэффициенты						
		Частота, Гц						
		125	250	500	1000	2000	4000	8000
ТН-500	A	-7,5	-3	9	6	11	4	-2
	B	-7,5	6	13,5	17,5	14,5	4,5	-3
ТН-800N	A	-7,5	3,5	8	9,5	14	9	0
	B	-4	7,5	15	16	14,5	9	1,5
ТН-800	A	-7,5	3,5	8	9,5	14	9	0
	B	-4	7,5	15	16	14,5	9	1,5
ТН-1300	A	-13,5	0	1	12	9	4	0
	B	-11	5,5	11,5	17,5	15	7	-0,5
ТН-2000	A	-21,5	-7	-3	7	5,5	-2	-8,5
	B	-16,5	2,5	7	20	7,5	1	-8

Рабочие характеристики в режиме вытяжки

- Q = расход воздуха в м³/ч и м³/с.
- P_{ст} = статическое давление в Па и мм вод. ст.
- Данные приведены: в соответствии со стандартами: UNE 100-212-89, BS 848, Part 1; AMCA210-85 и ASHRAE 51-1985.
при температуре сухого воздуха 20°C и атмосферном давлении 760 мм рт. ст.

HS: высокая скорость
LS: низкая скорость

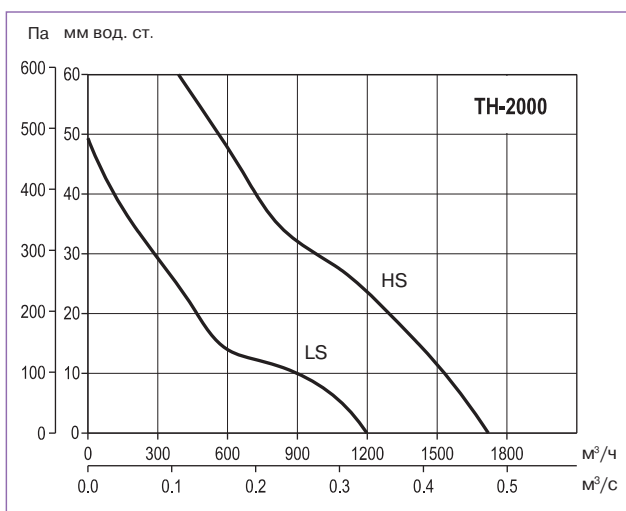
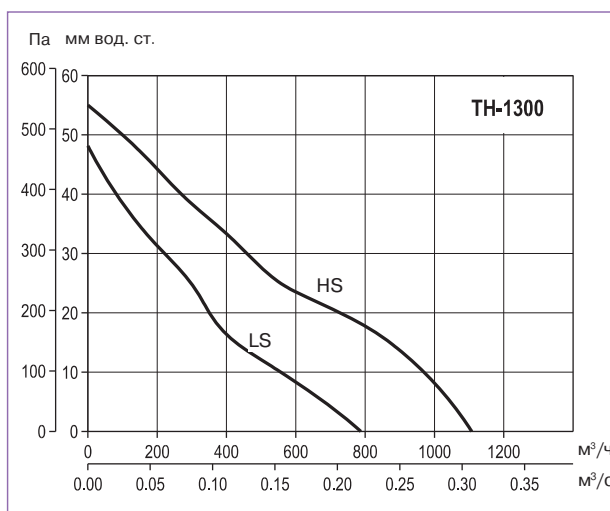
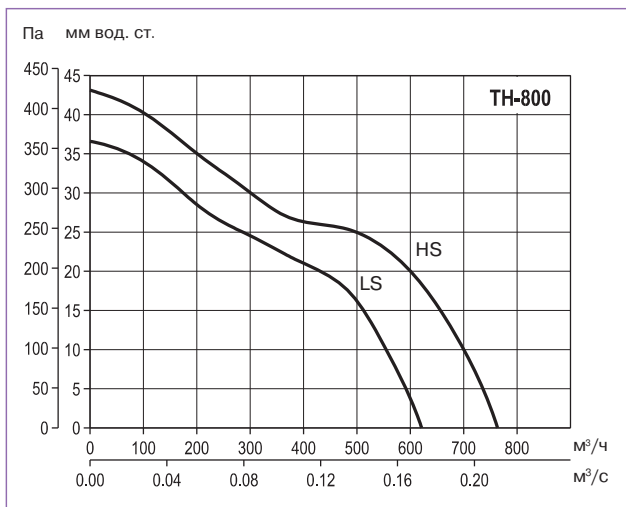
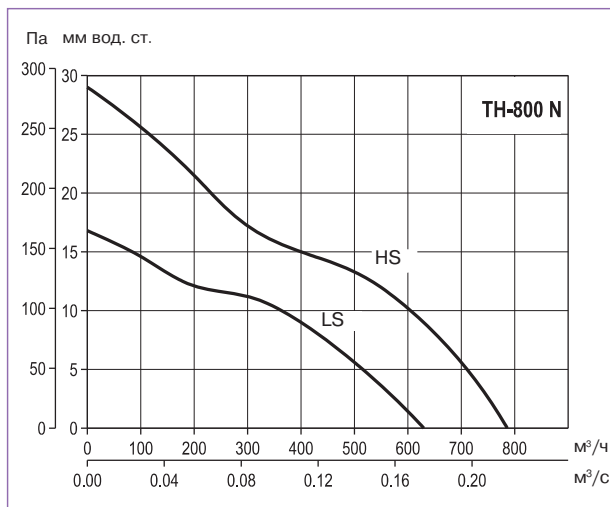
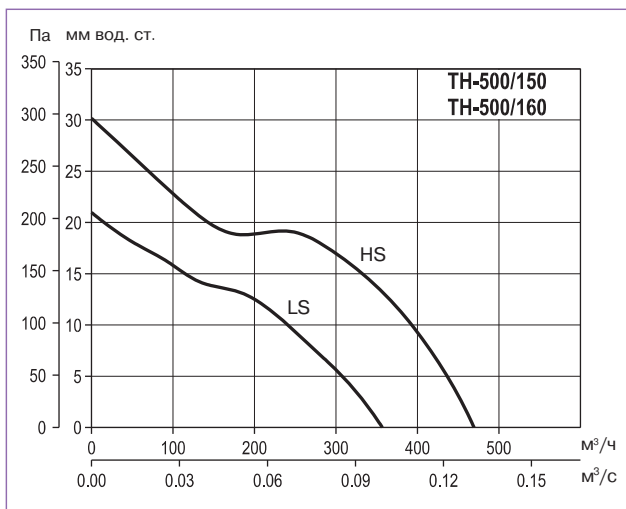

Рабочие характеристики в режиме вытяжки

- Q = расход воздуха в м³/ч и м³/с.
- P_{ст} = статическое давление в Па и мм вод. ст.
- Данные приведены: в соответствии со стандартами: UNE 100-212-89, BS 848, Part 1; AMCA210-85 и ASHRAE 51-1985. при температуре сухого воздуха 20°C и атмосферном давлении 760 мм рт. ст.

HS: высокая скорость
LS: низкая скорость

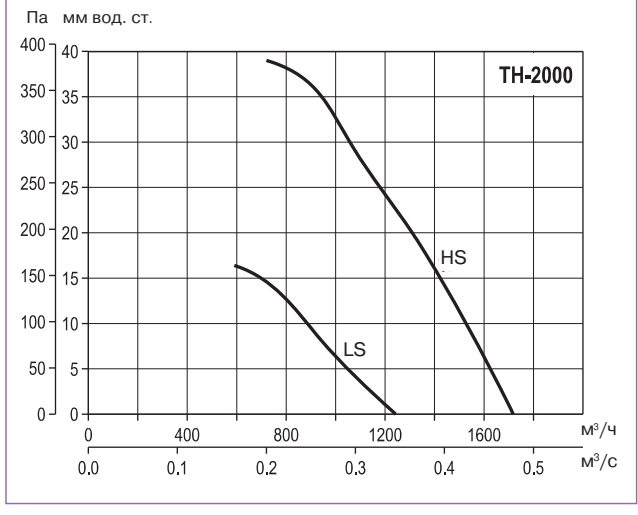
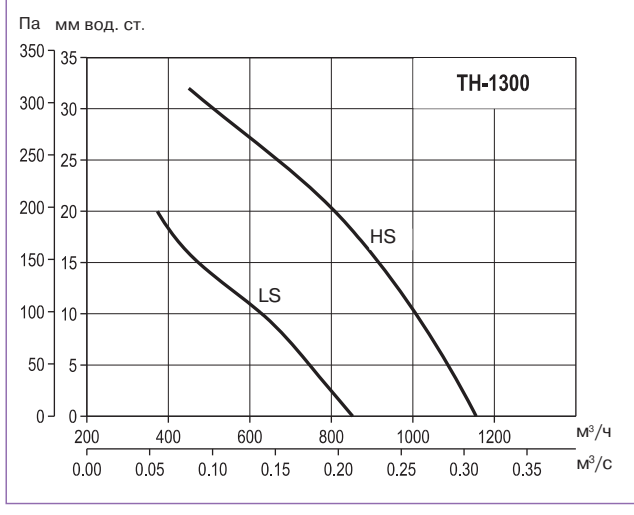
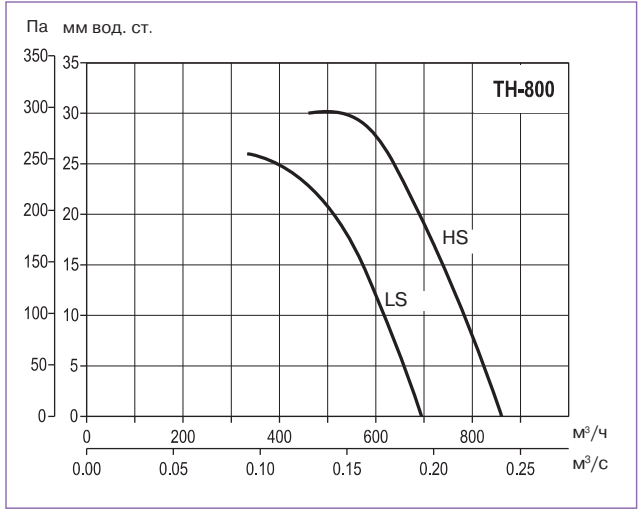
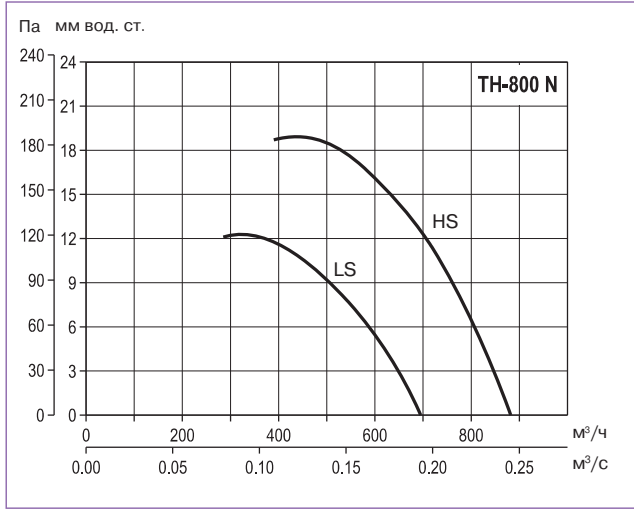
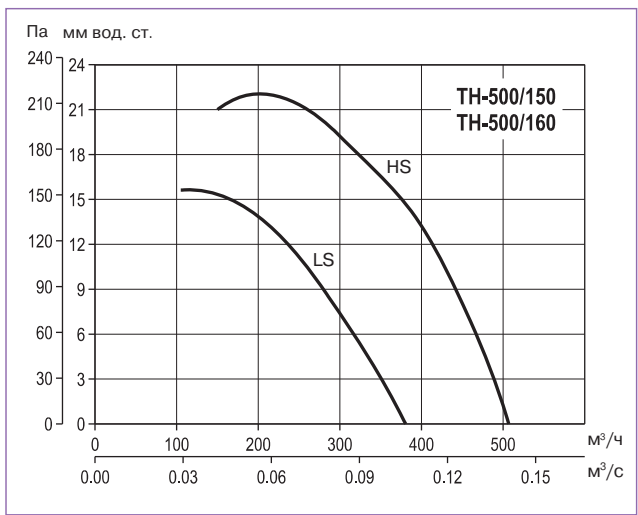

Дополнительные принадлежности

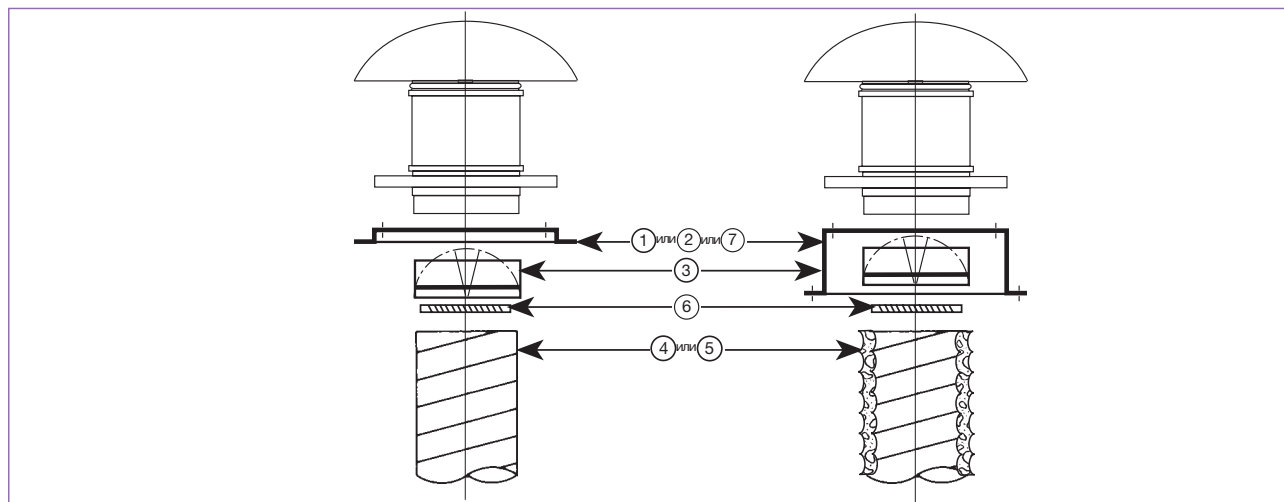

Модель	① Опорная рама	② Основание для плоской кровли	③ Обратный клапан	④ Гибкий воздуховод	⑤ Гибкий звукогл. воздуховод	⑥ Металл. хомут	⑦ Основание для наклонной кровли
TH-500/150	JMS-300	JBS-300	CAR-150	GSA-150	GSI-160	CX-215	BI-3
TH-500/160	JMS-300	JBS-300	CAR-160	GSA-160	GSI-160	CX-215	BI-3
TH-800 N	JMS-300	JBS-300	CAR-200	GSA-200	GSI-200	CX-250	BI-3
TH-800	JMS-300	JBS-300	CAR-200	GSA-200	GSI-200	CX-250	BI-3
TH-1300	JMS-435	JBS-435	CAR-250	GSA-250	GSI-250	CX-315	BI-4
TH-2000	JMS-560	JBS-560	CAR-315	GSA-315	GSI-315	CX-315	BI-5

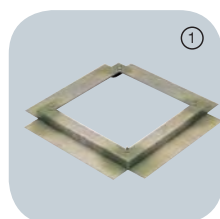

Опорная рама JMS

– Для установки крышного вентилятора на дополнительное основание.

– Поставляется в комплекте с болтами и уплотнителем

Модель	A	B	C	E	F
JMS-300	470	290	245	50	70
JMS-435	600	420	330	50	70
JMS-560	725	545	450	50	70

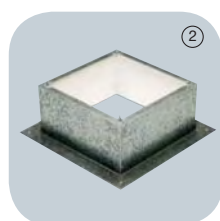

Основание для плоской кровли JBS

– Для установки крышного вентилятора на плоскую горизонтальную кровлю.

– Внутренняя изоляция предотвращает конденсацию влаги.
– Поставляется в комплекте с болтами и уплотнителем.

Модель	A	B	C	E	G
JBS-300	470	289	245	300	380
JBS-435	600	419	330	300	510
JBS-560	725	544	450	300	635



Основание для наклонной кровли BI

	B	C
BI-3	289	245
BI-4	419	330
BI-5	544	450

d: Расстояние между балками

a: Угол наклона крыши